

Varenummer: 203380M1675B1UK

Beskrivelse: E+G Justerfod

GN 33-80-M16-75-B1-UK, Rustfast

Note: UK Med møtrik, sekskant i toppen, spændeflade i bunden

Mål

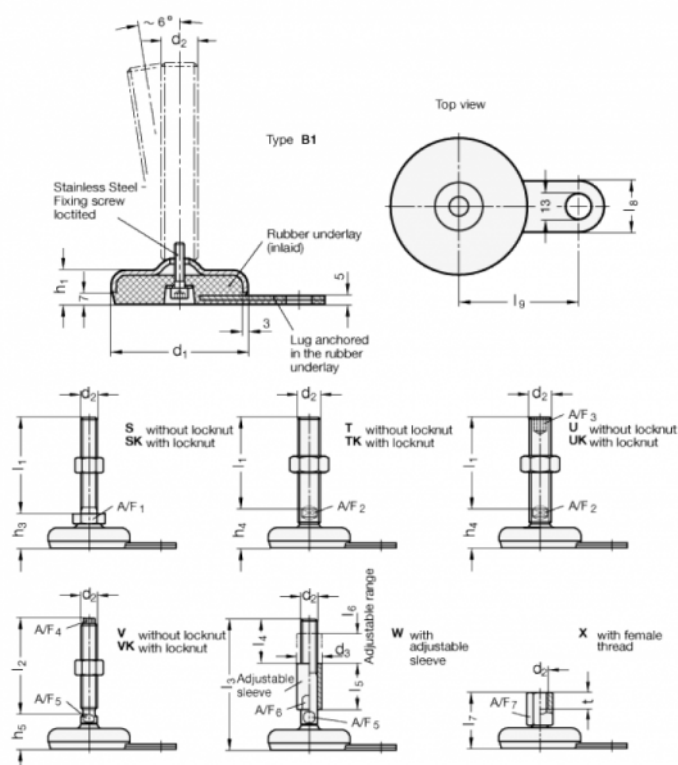

A/F2 = 12

l9 = 70

A/F3 = 8

d1 = 80

d2 = M16

h1 = 18

h3 = 34

l1 = 75

l8 = 30